

MANUEL BACKLIGHT

VERSION: 2.0 | 2019-06-15

SOMMAIRE

- | | | |
|----|----------------|---|
| 1. | VOUS AVEZ REÇU | 1 |
| 2. | CONNEXION | 1 |
| 3. | FONCTIONNEMENT | 2 |

1. VOUS AVEZ REÇU

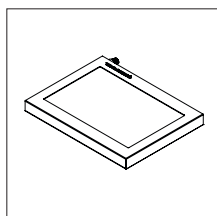

Backlight
(Rétroéclairage)

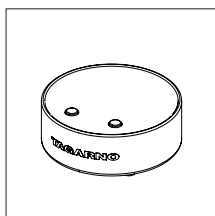

Basic boîtier de
contrôle

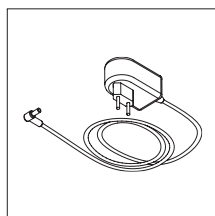

Câble d'alimentation

2. CONNEXION

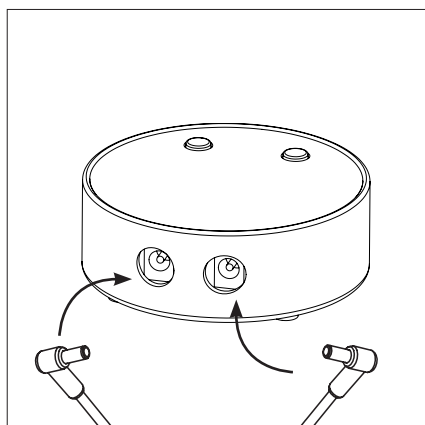

Connectez le rétro-éclairage et l'alimentation à la boîte de contrôle. Connectez correctement avant utilisation.

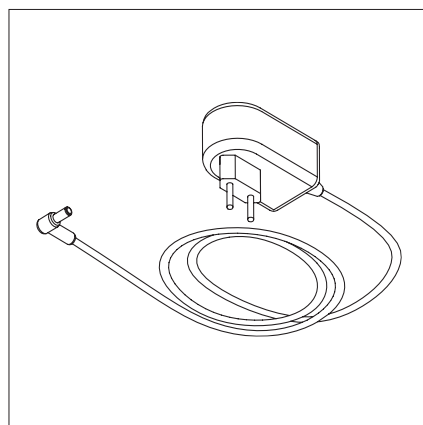

Connectez le câble d'alimentation à la boîte de commande ronde. Veuillez le connecter correctement avant l'utilisation

3. FONCTIONNEMENT

Assurez-vous que le câble d'alimentation est correctement connecté et que la luminosité est réglée sur la valeur désirée.

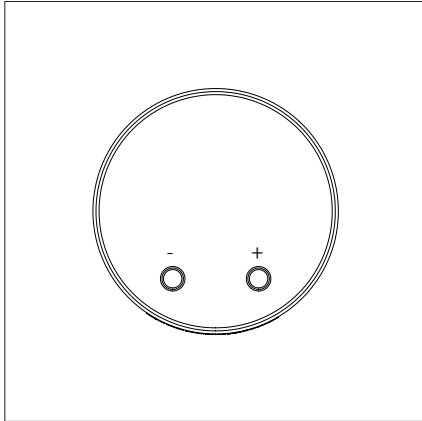

Allumez le boîtier de commande et le voyant LED en appuyant sur le bouton "+" ou "-".

Contrôlez l'intensité de la lumière en appuyant sur le bouton "+" ou "-".

Éteignez le boîtier de commande en appuyant simultanément sur les touches "+" et "-" pendant une seconde avant de les relâcher.

Lorsque vous rallumez le boîtier de commande, il utilisera automatiquement le dernier paramètre utilisé.

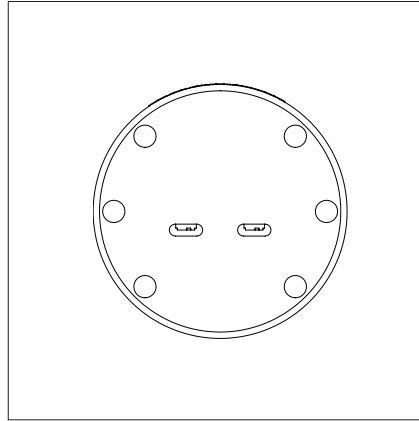

Commutateur gauche : ECO activé/désactivé

Commutateur droit : Son activé/désactivé

Les commutateurs peuvent être activés/désactivés à l'aide d'un objet pointu, par exemple : un stylo ou un tournevis.

Remarque ! Avant de changer les commutateurs ECO et Sound, n'oubliez pas de débrancher le boîtier de commande.

Mode économie d'énergie/ECO

Après 20 minutes sans utiliser les boutons d'intensité, l'intensité est automatiquement réduite à 10% du maximum.

Un appui court sur le bouton "+" ou "-" réinitialisera le boîtier de commande à l'intensité initiale.

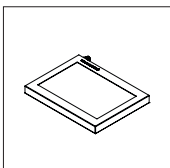

SPÉCIFICATIONS TECHNIQUES

Les dimensions de la zone éclairée sont 180x120 mm.
Les dimensions totales du produit sont 215x170 mm.
Intensité lumineuse: 16000 Lux



ÉLIMINATION DU MATÉRIEL

Cet équipement est marqué d'un symbole de bac roulant barré pour indiquer que cet équipement ne doit pas être jeté avec des déchets non triés.